

En option

## 6. Câblage téléphonie et TV-SAT

Sachet 3

### A Mise en place du support HNI\*

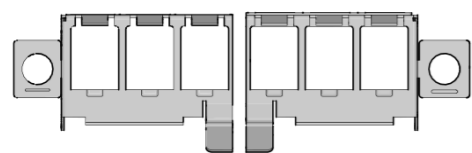

Choisir la position du raccord TV à droite ou gauche

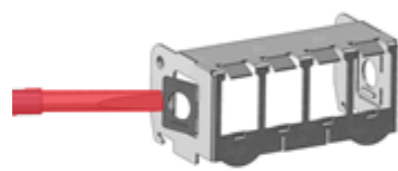

A l'aide d'un tournevis, ouvrir le support métal

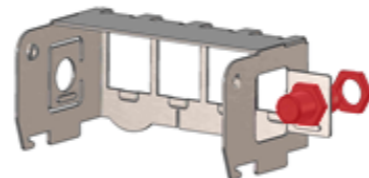

Visser la transition F/F  
Sécuriser avec l'écrou fourni

\*HNI: Home Network Interface

### B Raccordement arrivée TV/SAT

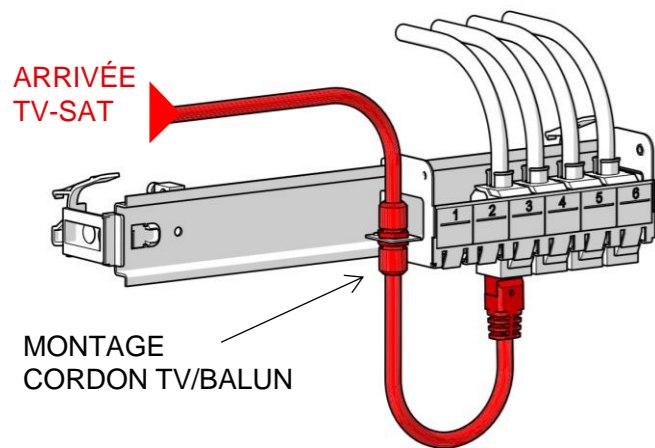

ARRIVÉE TV-SAT

MONTAGE CORDON TV/BALUN

### C Câblage DTI téléphonique

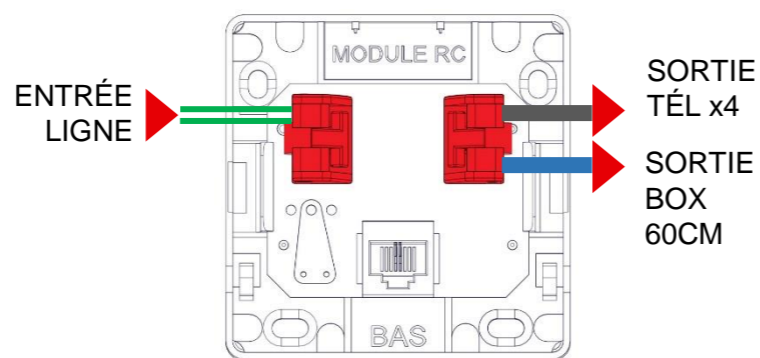

ENTRÉE LIGNE

SORTIE TÉL x4

SORTIE BOX 60CM

## 7. Montage du Rail DIN BAS

Sachet 2

### A Montage RAIL

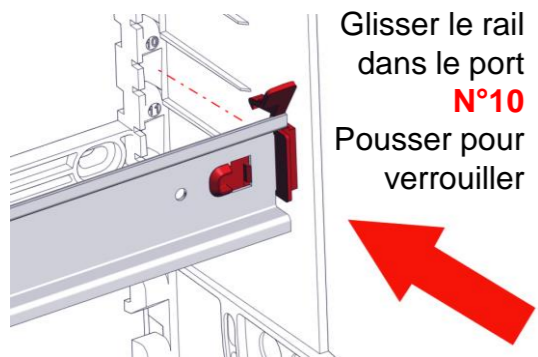

Glisser le rail dans le port N°10  
Pousser pour verrouiller

### B Montage DTI

Monter le DTI à GAUCHE

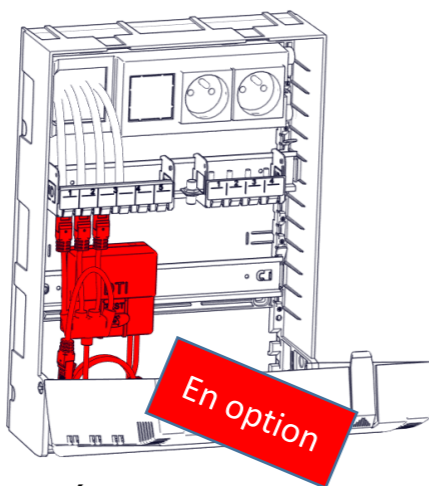

En option

### C Montage PTO

Monter la PTO à DROITE

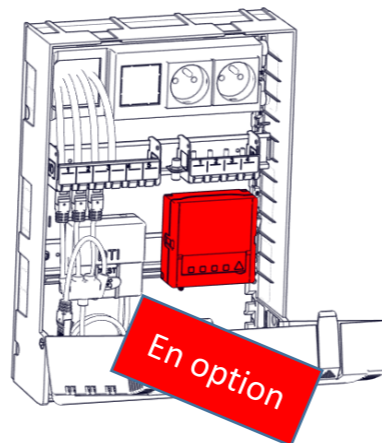

En option

## 8. Repérage logement

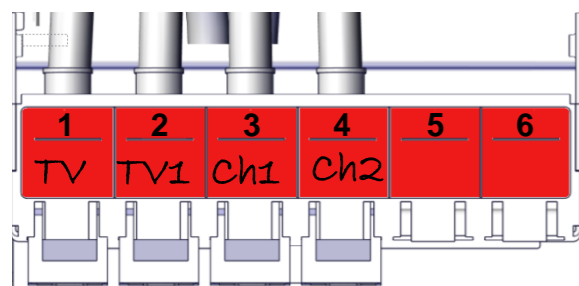

DÉCOUVREZ LES COFFRETS EN VIDEO



www.groupe-cahors.com

# COFFRET DE COMMUNICATION TC 358-2

REF. 0802421R13

## GUIDE D'INSTALLATION

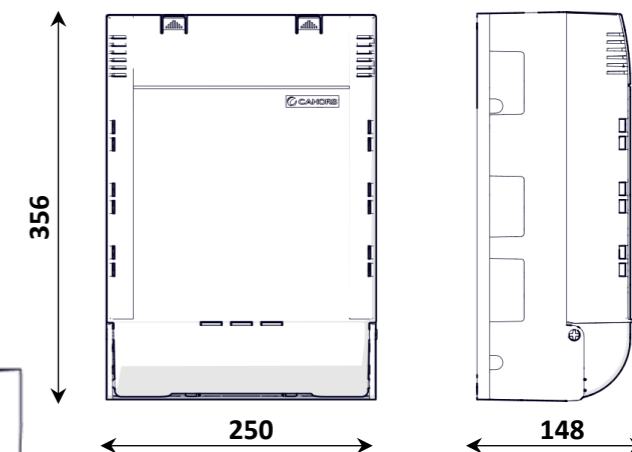
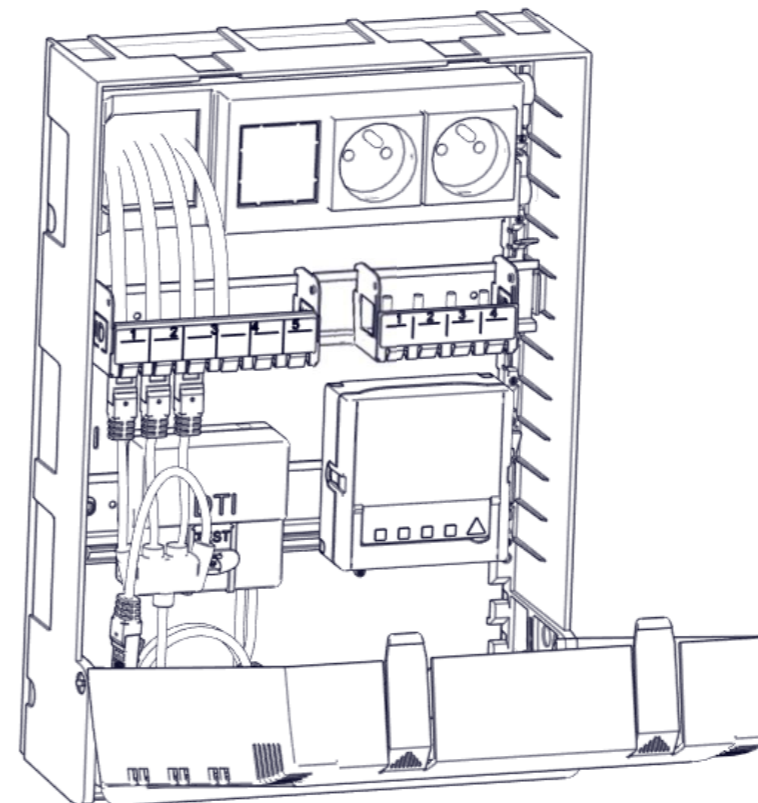

0802421NOT ind B

## NOMENCLATURE PRODUIT

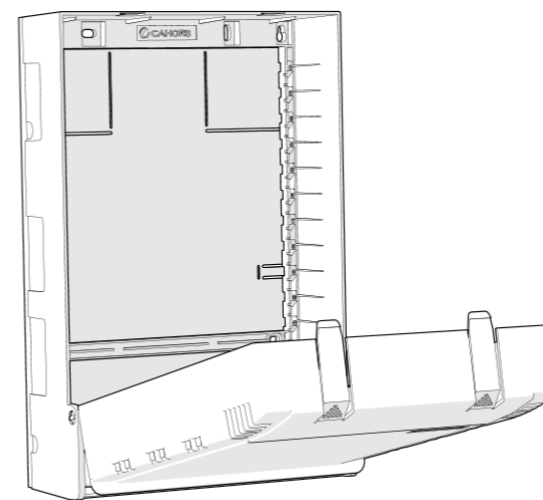

## SACHETS

2 x PRISES 220 VAC  
BLOC SUPPORT PRISES

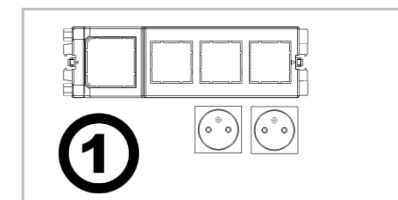

RAIL DIN HAUT + BORNIER  
RAIL DIN BAS  
SUPPORT EMBASE X4

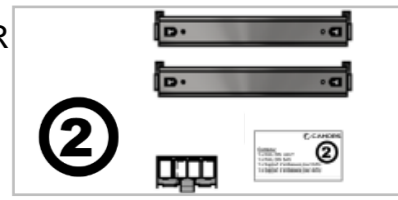

2 x EMBASE CAT 6A  
2 x CORDON RJ45 50cm

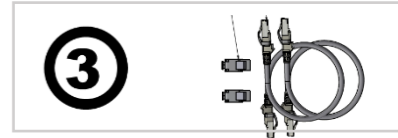

TENDEUR POUR BOX  
Réservé pour l'utilisateur



## PRÉCAUTIONS

Lire attentivement et entièrement la notice avant l'installation du matériel.  
Le matériel doit être installé par du personnel qualifié, selon les règles de l'art et la réglementation en vigueur (Norme NF C 15-100 et guide UTE C 90-483). Veiller à respecter les rayons de minimum de courbures des câbles, se référer aux documentations fabricant dédiées.

# 1. Installation du coffret

Pour faciliter le câblage du coffret de communication, démonter le CAPOT

## Fixation au choix

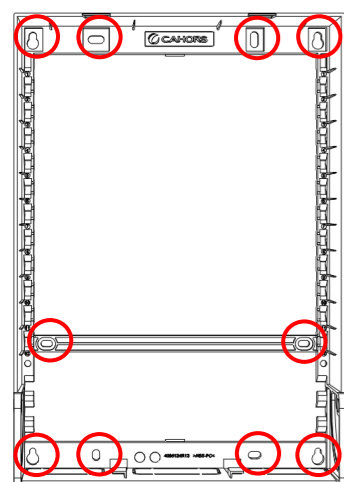

## Arrivée des câbles

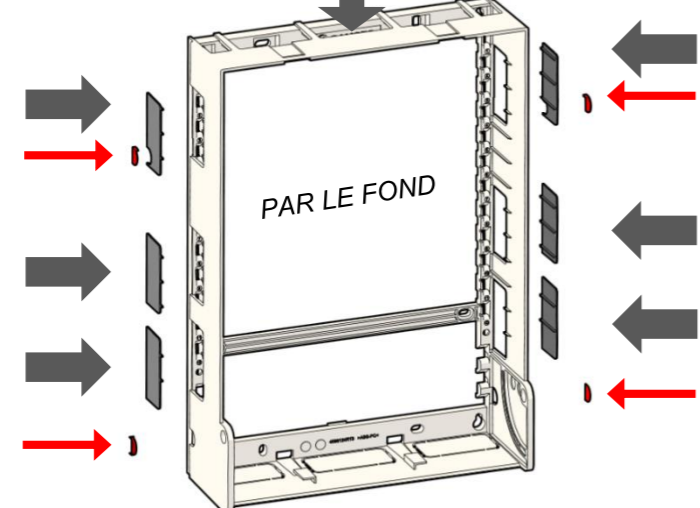

## Plaque de fond

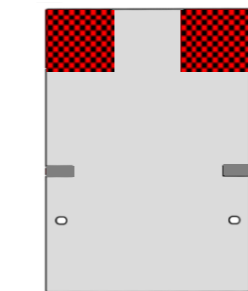

→ COURANT FORT  
→ COURANT FAIBLE

# 2. Câblage Courant Fort

Sachet 1

## A Bloc prise orientable à 180°

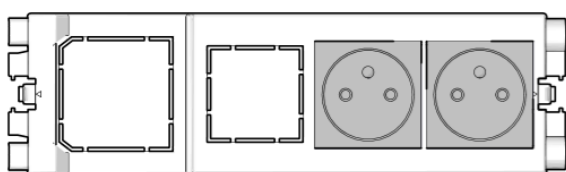

## B Assemblage sans outil

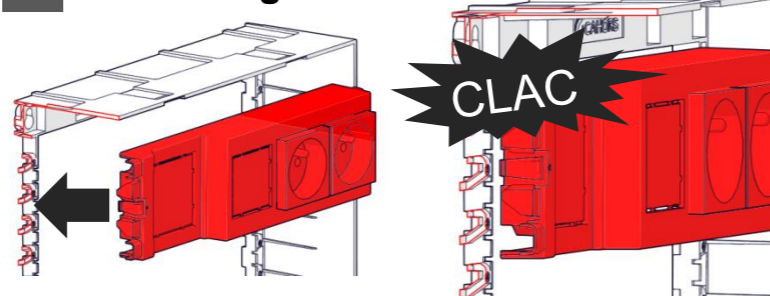

## C Câblage prises : dans le cas d'un montage mural, utiliser les sorties des cotés comme expliqué ci-dessous:

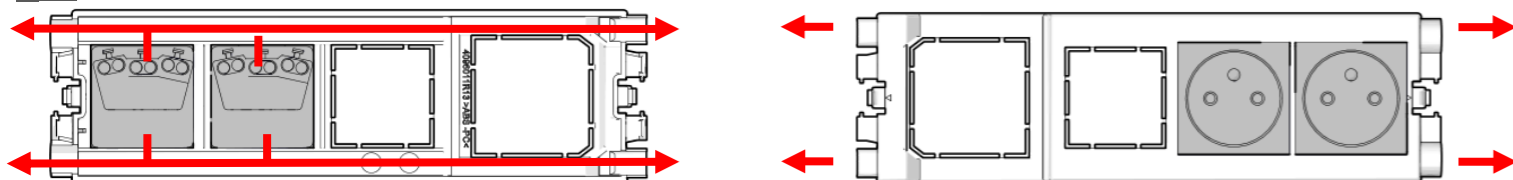

[ VUE DE DERRIÈRE ]

Passages câbles protégés dans goulotte plastique

[ VUE DE FACE ]

Sorties câbles protégées

## D Montage

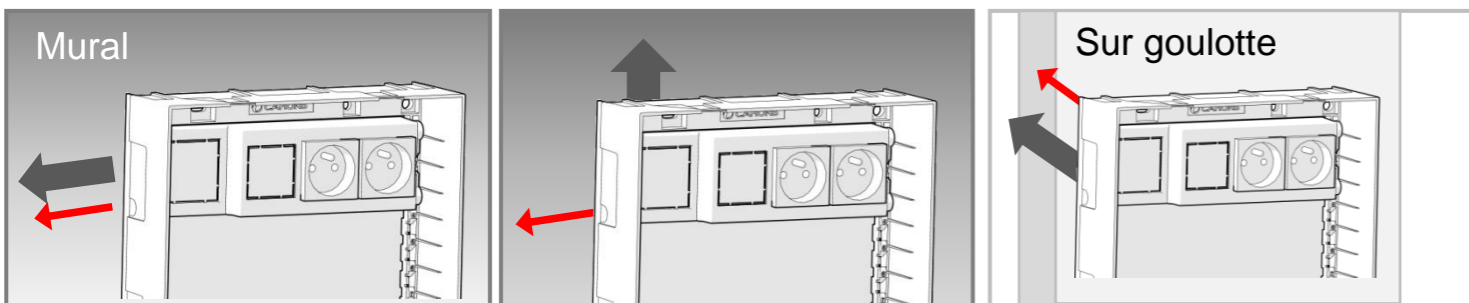

## Démontage :

Le BLOC PRISES peut être démonté à l'aide d'un tournevis servant de levier dans les encoches prévues à cet effet.

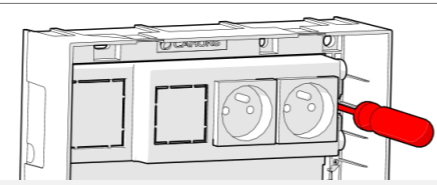

# 3. Montage du rail DIN HAUT

Sachet 2

## A Montage

Glisser le rail dans le port N°5  
Pousser et verrouiller

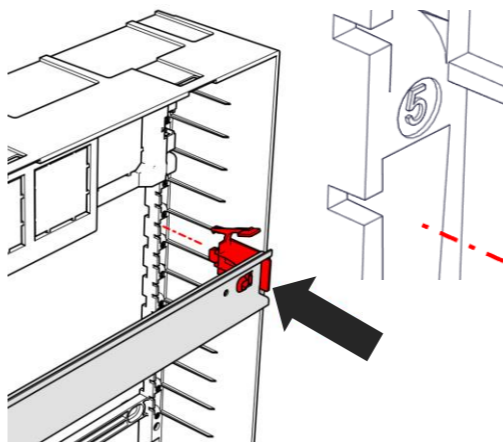

## B Raccordement à la terre

Utiliser le **bornier de terre** situé à l'arrière du rail pour le raccordement au TR

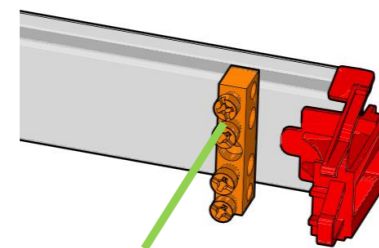

**Cordon de terre (non fourni):**  
Section minimum de 6mm<sup>2</sup>  
Longueur max 50cm

## Démontage sans outil :

- Presser les palettes
- Tirer le RAIL DIN

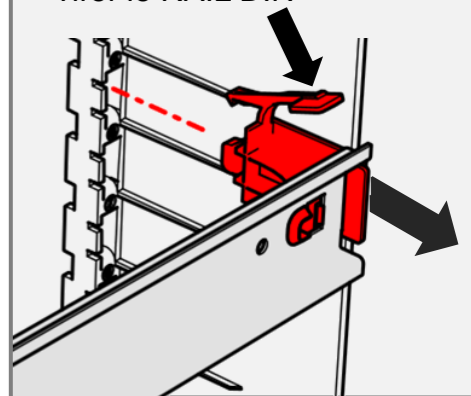

# 4. Câblage des embases

## Préparation du câble

- Dégainer le câble sur **50mm**
- Rabattre la tresse sur **10mm**
- Couper le blindage des paires

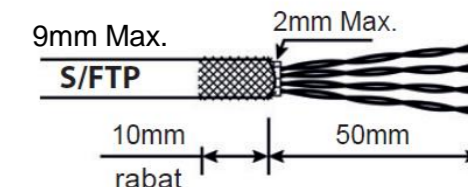
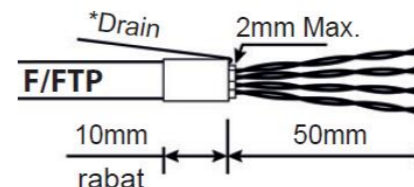

## Préparation de l'organiseur de câble

Placer les paires dans l'organiseur suivant le câblage désiré:

	1	2	3	4	5	6	7	8
TI568A	VERT/BLANC	VERT	ORANGE/BLANC	BLEU	BLEU/BLANC	ORANGE	MARRON/BLANC	MARRON
TI568B	ORANGE/BLANC	ORANGE	VERT/BLANC	BLEU	BLEU/BLANC	VERT	MARRON/BLANC	MARRON

Couper les conducteurs à ras:

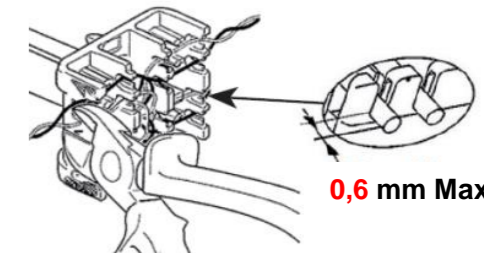

## Fermeture de l'embase

- Insérer l'organiseur dans l'embase
- Refermer le capot pour réaliser le sertissage
- Placer le drain sous la partie arrière
- Mettre en place le collier de serrage

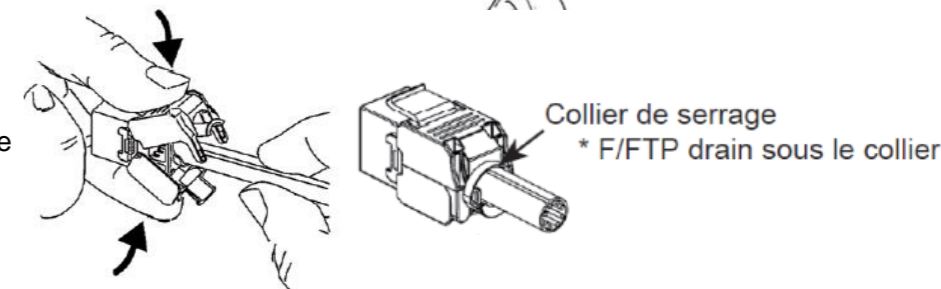

# 5. Montage du support

Sachet

## A Guide câble

Pour un montage sur goulotte, retirer la partie sécable pour permettre le passage des câbles TV/SAT et CAT6

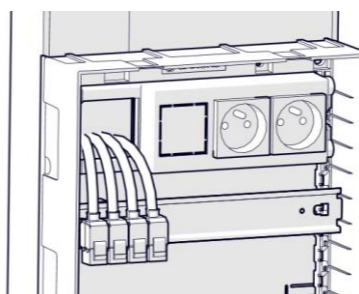

## B Montage embases

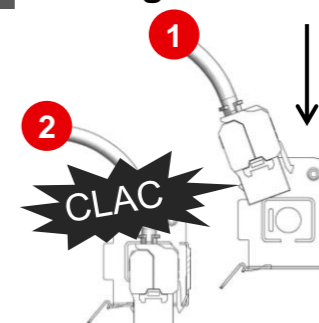

## C Montage support

